

DALI KATCH G2

ANLEITUNG



IN ADMIRATION OF MUSIC

INHALT

1. Einleitung	3
2. Lernen Sie Ihren KATCH G2 kennen	4
3. Ein- und Ausschalten	5
4. Lautstärkeregelung	6
5. Akkuladung	7
6. Bluetooth	8
7. True Wireless Stereo	11
8. Klangmodi	12
9. Kabelgebundene Verbindungen	13
10. Tragegurt-Auszug	14
11. Zurücksetzen auf Werkseinstellungen und Firmware-Aktualisierung	15
12. Reinigung	16
13. Entsorgung	16
14. Technische Daten	17



1. EINLEITUNG

Willkommen beim DALI KATCH G2. Vielen Dank, dass Sie DALI Ihr mobiles Musikerlebnis anvertrauen! Der KATCH G2 entwickelt die Funktionen und die Leistung des ursprünglichen DALI KATCH zeitgemäß weiter; mit neuen Farben, einer längeren Akkulaufzeit, verbesserter kabelloser Bluetooth 5.0 aptX HD-Technologie und einem True Wireless Stereo-Modus, der es ermöglicht, zwei KATCH G2 Lautsprecher zu verbinden und als Stereosystem zu nutzen.

Aber es gibt Dinge, die einfach unverbesserlich sind. Und daher setzt DALI auch beim KATCH G2 auf das geschmackvolle, typisch dänische Design seines Vorgängers, den lebendigen Sound aus mehreren Treibern und die außergewöhnliche Verarbeitungsqualität. Der neu entwickelte DALI KATCH G2 stellt den neuesten Stand in Sachen kompakte, tragbare Musikwiedergabe dar.

Zum Lieferumfang Ihres **DALI KATCH G2** gehören:

- Universal-Netzladegerät (Kabellänge 1,75 m)
- Kurzanleitung
- Netzladegerät-Stecker
- Transportbeutel

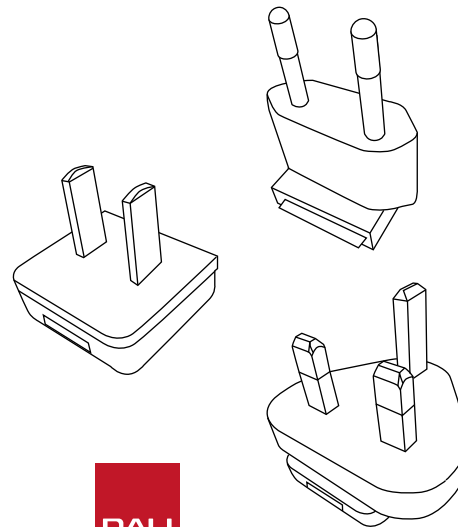
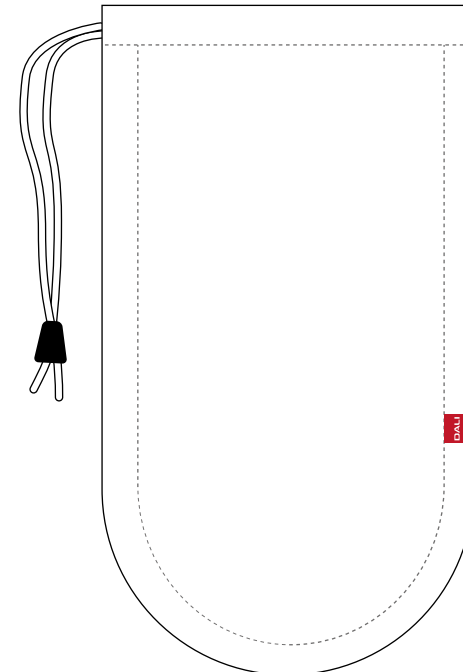
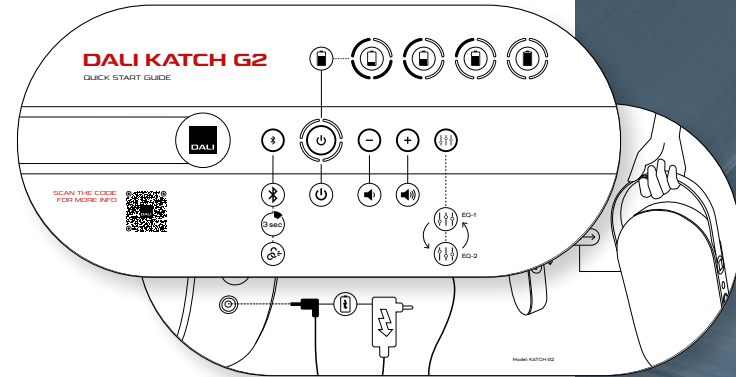

IN ADMIRATION OF MUSIC



2. LERNEN SIE IHREN KATCH G2 KENNEN

1 Bluetooth-Entkopplung

2 Ein-/Aus-Schalter

3 Anzeigeleuchten

7 USB-Ladebuchse

8 Stereo-Miniklinken-Eingang

9 Netzladeeingang

4 Leiser

5 Lauter

6 Klangmodus-Umschalter



IN ADMIRATION OF MUSIC

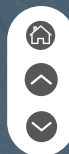

3. EIN- UND AUSSCHALTEN

3.1 Einschalten

So schalten Sie Ihren DALI KATCH G2 ein:

1. Halten Sie die Ein-/Aus-Taste (2) gedrückt, bis der Einschaltton zu hören ist.
2. Die Anzeigeleuchten (3) leuchten auf, um anzuzeigen, dass der KATCH G2 jetzt betriebsbereit ist.

Wenn Ihr DALI KATCH G2 eingeschaltet ist, zeigen die Anzeigeleuchten (3) den Ladezustand des Akkus an.

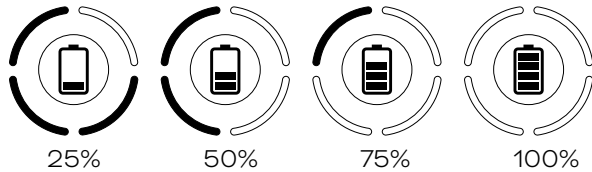

Wenn sich Ihr KATCH G2 nicht einschalten lässt, schließen Sie ihn über sein Netzladegerät an das Stromnetz an (siehe 4.0).

3.2 Ausschalten

So schalten Sie Ihren DALI KATCH G2 aus:

1. Halten Sie die Ein-/Aus-Taste (2) gedrückt, bis der Ausschaltton zu hören ist.
2. Die Anzeigeleuchten (3) erlöschen – es sei denn, der KATCH G2 ist über sein Netzladegerät an das Stromnetz angeschlossen (siehe 5.0).

Wenn Sie Ihren DALI KATCH G2 im Akkubetrieb 20 Minuten lang nicht benutzen, schaltet er sich automatisch aus.

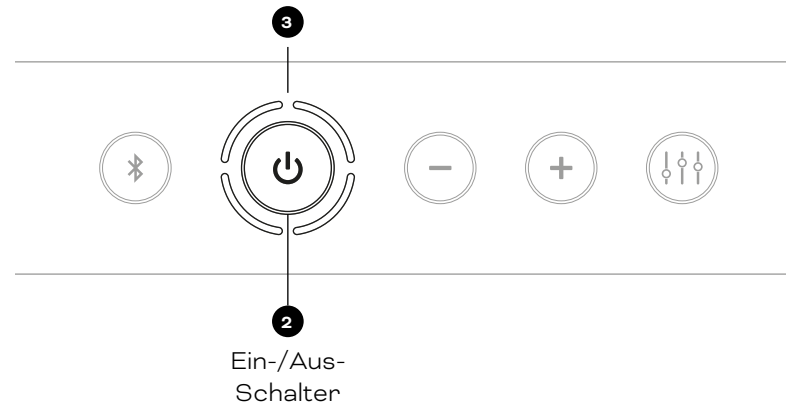

4. LAUTSTÄRKEREGELUNG

4.1 Lautstärke verringern

Um die Wiedergabelautstärke Ihres DALI KATCH G2 zu verringern, drücken Sie die Leiser-Taste (4).

Um die Wiedergabelautstärke rasch zu verringern, drücken und halten Sie die Leiser-Taste (Taste 4).

4.2 Lautstärke erhöhen

Um die Wiedergabelautstärke Ihres DALI KATCH G2 zu erhöhen, drücken Sie die Lauter-Taste (Taste 5).

Um die Wiedergabelautstärke rasch zu erhöhen, drücken und halten Sie die Lauter-Taste (Taste 5).

4.3 Lautstärkeanzeigen

Die Anzeigeleuchten (3) zeigen die aktuelle Lautstärkeeinstellung.

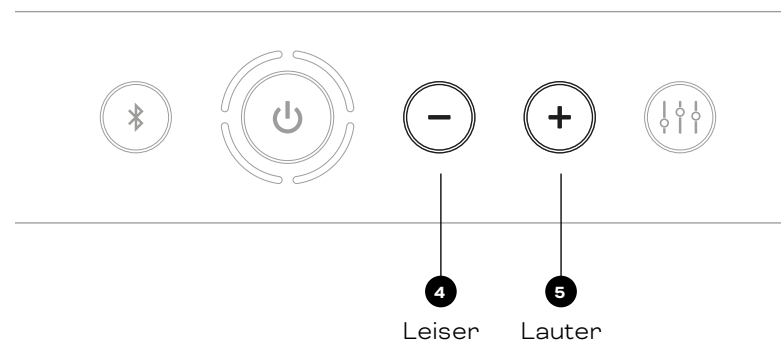
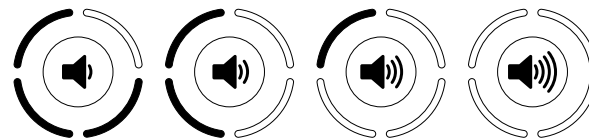

HINWEIS

Wenn Sie Audio von einer Bluetooth-Signalquelle wiedergeben, können Sie die Lautstärke nicht nur mit den Tasten des KATCH G2 einstellen, sondern auch mit den Lautstärketasten Ihres Bluetooth-Gerätes.

5. AKKULADUNG

Um den internen Akku des DALI KATCH G2 aufzuladen, schließen Sie das mitgelieferte Netzladegerät an den KATCH G2 (Anschluss **9**) an.

Der Ladevorgang beginnt, sobald das Netzladegerät an das Stromnetz angeschlossen ist. Die Anzeigeleuchten (**3**) pulsieren während des Ladevorgangs langsam und zeigen dabei gleichzeitig den Ladezustand an. Eine vollständige Akkuladung dauert etwas mehr als zwei Stunden. Die Wiedergabe von Musik oder die Verwendung des USB-Ladeausgangs (**7**) verlängert die Ladezeit.

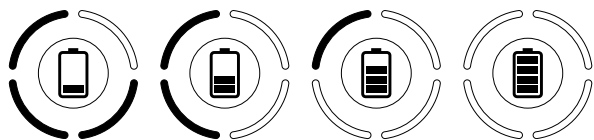

Mit einem voll aufgeladenen Akku kann Ihr KATCH G2 bis zu 30 Stunden lang Musik wiedergeben.

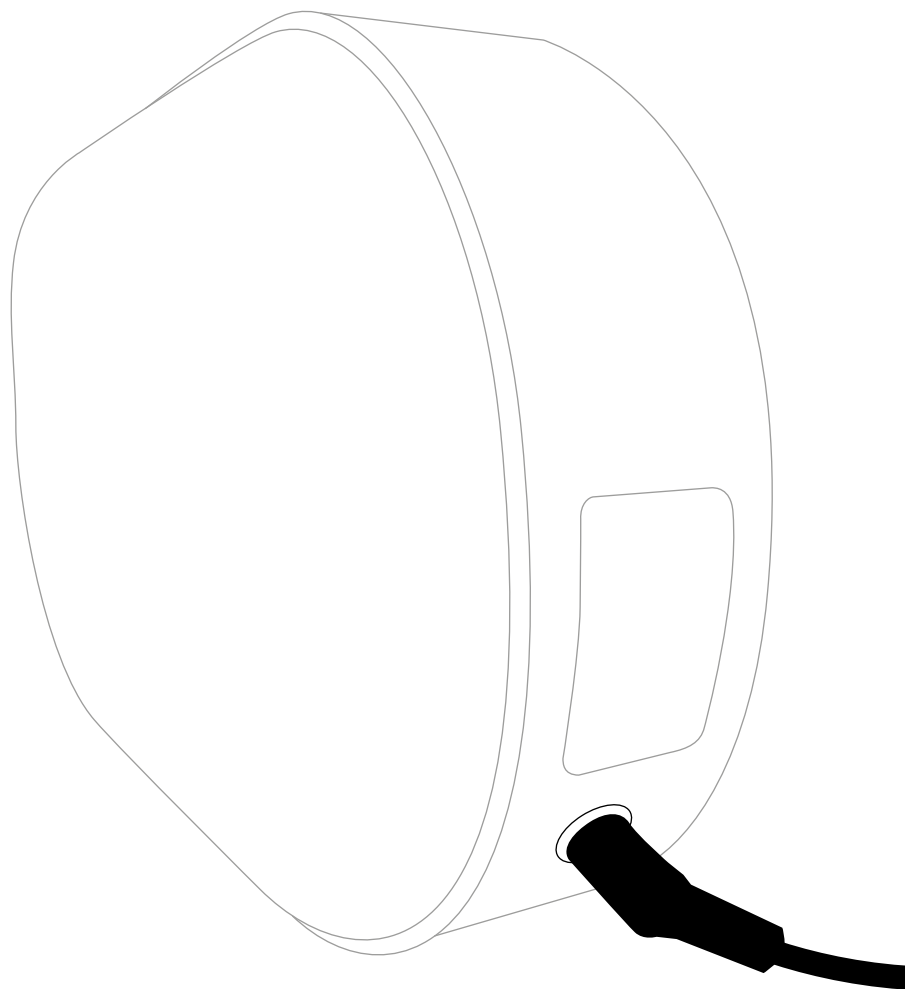

HINWEIS

Wenn Sie den DALI KATCH G2 über das Netzladegerät mit Strom versorgen, können Sie Musik lauter und kraftvoller hören. Diese Betriebsart wird empfohlen, wenn Sie zum Beispiel bei einer Party Musik in voller Lautstärke spielen und die optimale Leistung wollen.

Der KATCH G2 zeichnet sich durch eine hervorragende Akkulaufzeit aus, die jedoch je nach Verwendung variiert. Wenn Sie Ihre Musik sehr laut hören, entlädt sich der Akku etwas schneller.



6. BLUETOOTH

6.1 Pairing

So verbinden Sie ein Bluetooth-fähiges Audiogerät mit Ihrem DALI KATCH G2:

1. Schalten Sie den KATCH G2 ein (siehe Abschnitt 3.1). Es wird sofort als Pairing-fähiges Gerät an anderen Geräten sichtbar.
2. Starten Sie die Bluetooth-Kopplung mit der entsprechenden Funktion des zu koppelnden Bluetooth-Audiogerätes. Wählen Sie dort „DALI KATCH G2“ aus.
3. Wenn die Kopplung erfolgt ist, spielt der KATCH G2 den Bluetooth-Kopplungston, und seine Anzeigeleuchten **3** leuchten blau.

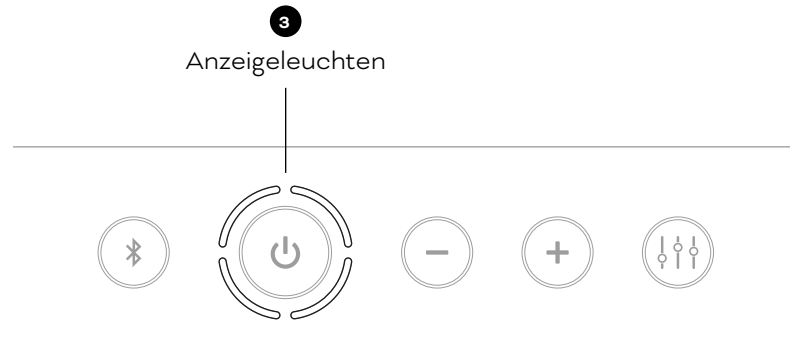

Wenn Sie ein Bluetooth-Audiogerät schon einmal mit Ihrem DALI KATCH G2 gekoppelt haben und es sich in Reichweite befindet, stellt der KATCH G2 automatisch wieder eine Verbindung zu diesem Gerät her.

Es können zwei Geräte gleichzeitig mit Ihrem DALI KATCH G2 gekoppelt sein. Es kann jedoch immer nur ein Gerät gleichzeitig eine Verbindung herstellen und Audio wiedergeben.

HINWEIS

Der DALI KATCH G2 unterstützt Bluetooth 5.0, was die Reichweite verbessert und die Stabilität der Verbindung erhöht. Außerdem unterstützt er den Codec aptX HD für kabellose Audioübertragung in höchster Klangqualität.

Ein-/Aus-Schalter 2

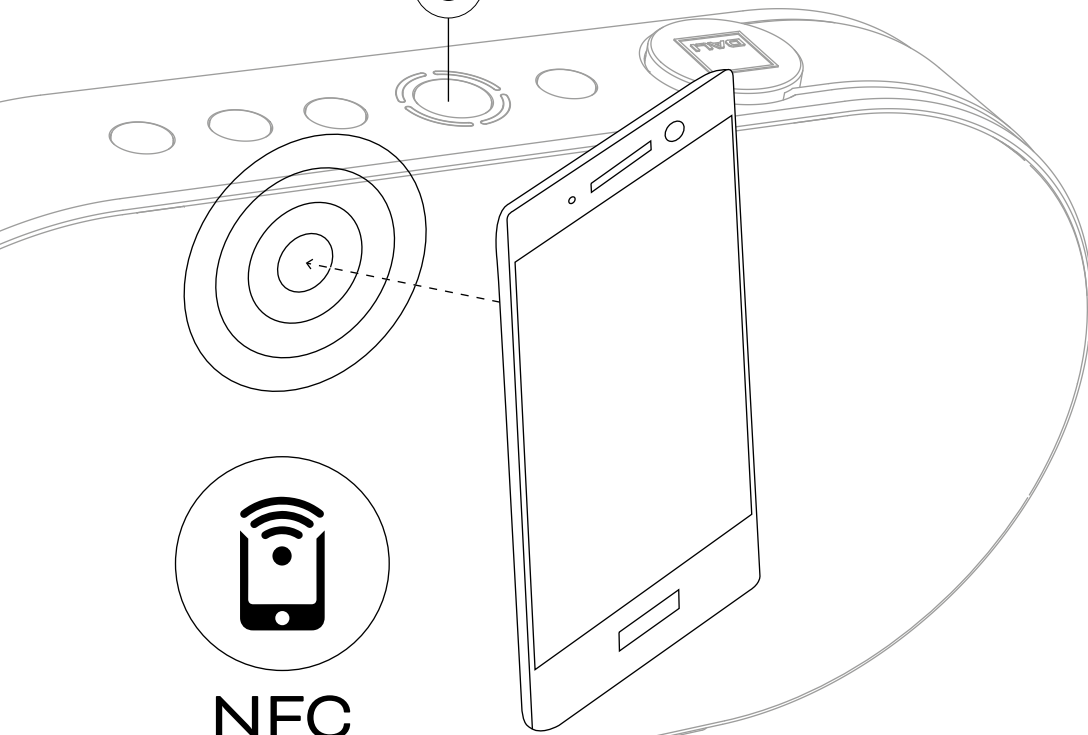

6. BLUETOOTH

6.2 NFC-Kopplung

Die Bluetooth-Kopplung des DALI KATCH G2 kann auch mit der NFC-Technologie gestartet werden:

1. Schalten Sie den DALI KATCH G2 ein (siehe Abschnitt 3.1).
2. Stellen Sie sicher, dass an Ihrem Bluetooth-Audiogerät NFC aktiviert ist.
3. Finden Sie heraus, wo sich der NFC-Sensorbereich Ihres Bluetooth-Audiogerätes befindet.
4. Halten Sie den NFC-Sensorbereich des Audiogerätes wie in der Abbildung gezeigt in der Nähe der Ein-/Aus-Taste (Taste 2) an die Seite Ihres KATCH G2.

HINWEIS

NFC ist die Abkürzung für „Near-Field Communication“. Hier wird dieselbe Kurzreichweiten-Mobilfunktechnologie verwendet wie bei Zahlungsverfahren für Mobiltelefonen verwendet wird. Die Bluetooth-Kopplung per NFC kann derzeit nur mit Mobilgeräten mit dem Betriebssystem Android verwendet werden.

6. BLUETOOTH

6.3 Bluetooth-Entkopplung

Wenn Sie ein Bluetooth-Gerät nicht mit Ihrem DALI KATCH G2 koppeln können, sind wahrscheinlich bereits zwei Geräte mit anderen Geräten gekoppelt. Gehen Sie dann so vor:

1. Halten Sie die Bluetooth-Entkopplungstaste am KATCH G2 (Taste **1**) gedrückt, bis der Bluetooth-Freigabeton ertönt und die Anzeigeleuchten blau blinken.
2. Alle gekoppelten Geräte werden jetzt entkoppelt, sodass zwei neue Geräte gekoppelt werden können.

6.4 Bluetooth-Namensvergabe

Wenn Sie mehrere DALI KATCH G2 Lautsprecher verwenden, können Sie deren Bluetooth-Namen ändern, um die Geräte auseinanderhalten zu können

1. Schalten Sie alle Ihre DALI KATCH G2 Lautsprecher ein (siehe Abschnitt 3.2).
2. Halten Sie die Ein-/Aus-Taste (Taste **2**) gedrückt.
3. Wenn der Einschaltton zu hören ist, halten Sie die Ein-/Aus-Taste (Taste **2**) gedrückt, während Sie gleichzeitig entweder die Leiser-Taste (Taste **5**) oder die Lauter-Taste (Taste **4**) drücken, um zwischen den verfügbaren („DALI KATCH G2“, „DALI KATCH G2 1“, „DALI KATCH G2 2“ und „DALI KATCH G2 3“) umzuschalten. Die Konfiguration der Anzeigeleuchten für jede Option wird in der Abbildung dargestellt.



DALI KATCH G2



DALI KATCH G2 1



DALI KATCH G2 2



DALI KATCH G2 3



7. TRUE WIRELESS STEREO

Sie können zwei DALI KATCH G2 Lautsprecher für die Wiedergabe zu einem Stereopaar verbinden. Dieser Modus wird als „True Wireless Stereo“ (TWS) bezeichnet. Dabei gibt jeder KATCH G2 einen Kanal des Stereosignals wieder.

So stellen Sie die Stereoverbindung her:

1. Schalten Sie den ersten DALI KATCH G2 ein und koppeln Sie ihn mit einem Bluetooth-Gerät (siehe Abschnitt 6.1). Dieser KATCH G2 gibt den linken Kanal wieder, wenn die Stereo-Einrichtung abgeschlossen ist.
2. Schalten Sie den zweiten DALI KATCH G2 ein.
3. Um den Stereo-Pairing-Modus zu aktivieren, halten Sie zuerst beim einen und dann beim anderen KATCH G2 gleichzeitig die Bluetooth-Freigabetaste (Taste 1) und die Lauter-Taste (Taste 5) gedrückt, bis die Anzeigeleuchten weiß und blau zu blinken beginnen.
4. Die beiden DALI KATCH G2 Lautsprecher werden jetzt zu einem Stereopaar verkoppelt. Dies kann bis zu 25 Sekunden dauern. Wenn die TWS-Verbindung hergestellt ist, geben beide Lautsprecher den Bluetooth-Verbindungston wieder, und die Anzeigeleuchten leuchten weiß.

Die Lautstärkeregelung wird automatisch zwischen den beiden Lautsprechern synchronisiert, wenn Sie die Lauter- oder Leiser-Taste an einem Lautsprecher drücken.

Die beiden Einheiten bleiben im TWS-Modus verbunden, bis die Verbindung manuell abgebrochen wird.

Um den TWS-Modus abzubrechen, halten Sie die Bluetooth-Entkopplungstaste (Taste 1) an einem der beiden DALI KATCH G2-Lautsprecher gedrückt, bis der Bluetooth-Entkopplungston zu hören ist.

Wenn Sie den TWS-Modus durch Drücken der Bluetooth-Entkopplungstaste (Taste 1) des KATCH G2 abbrechen, der den rechten Kanal des Audiosignals wiedergegeben hat, bleibt der KATCH G2, der den linken Kanal wiedergegeben hat, mit dem Bluetooth-Gerät gekoppelt. Wenn Sie den TWS-Modus durch Drücken der Bluetooth-Entkopplungstaste des KATCH G2 abbrechen, der den linken Kanal des Audiosignals wiedergegeben hat, wird auch die Bluetooth-Kopplung aufgehoben.

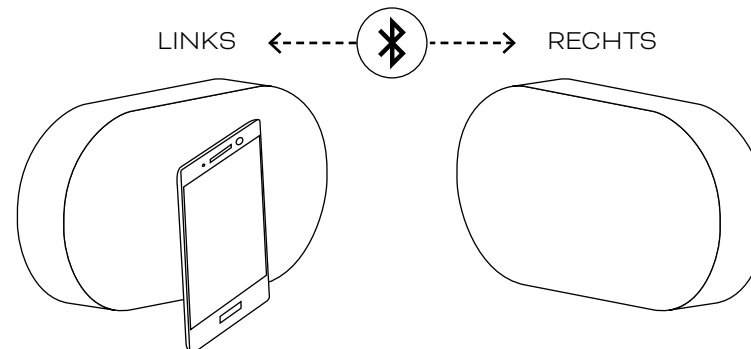

HINWEISE

Der TWS-Modus ist nur verfügbar, wenn die beiden KATCH G2 Lautsprecher Musik von einer Bluetooth-Quelle wiedergeben.

Die beiden zu einem TWS-Paar gehörenden KATCH G2 Lautsprecher sollten sich am besten im selben Raum oder Bereich eines größeren Raumes befinden. Der TWS-Modus ist nicht für Multiroom-Audiowiedergabe vorgesehen.

Im TWS-Modus kann jeweils nur ein zuspielendes Gerät mit den beiden KATCH G2 gekoppelt werden.



8. KLANGMODI

Der DALI KATCH G2 bietet zwei verschiedene Klangmodi. Damit können Sie den Klang je nach Standort, Musikart oder persönlichen Vorlieben anpassen. Bei der ersten Variante („Clear“) stehen Detailfreude und Verständlichkeit im Vordergrund, die zweite („Warm“) eignet sich vor allem für den entspannten Musikgenuss.

Um zwischen den beiden Klangmodi umzuschalten, drücken Sie die Klangmodus-Taste (Taste 6). Die Konfiguration der Anzeigeleuchten für jede Option wird in der Abbildung dargestellt.

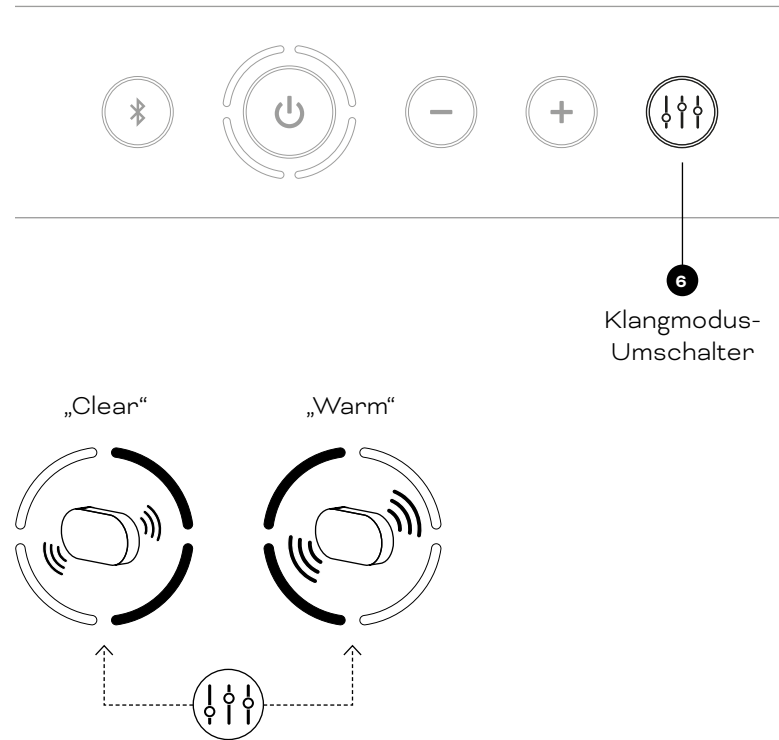

HINWEIS

Wenn zwei KATCH G2-Lautsprecher im TWS-Modus miteinander verbunden sind, muss der Klangmodus an beiden Geräten individuell eingestellt werden.

Der DALI KATCH G2 wurde so konzipiert, dass er an jedem denkbaren Orten den bestmöglichen Klang liefert. Der Aufstellungsort wirkt sich jedoch auf den Klang aus. Wenn Sie Ihren KATCH G2 zum Beispiel in der Nähe einer Wand oder in einer Ecke auf den Boden stellen, wird der Bassbereich stärker betont. Sie können die Klangmodus-Optionen (siehe 8.0) verwenden, um das Klangbild an den Aufstellungsort anzupassen.

9. KABELGEBUNDENE VERBINDUNGEN

9.1 USB-Aufladung (Anschluss 7)

Die USB-Ladebuchse des DALI KATCH G2 liefert bis zu 1 Ampere bei 5 Volt und kann damit die meisten Mobilgeräte aufladen. Die Ladebuchse kann auch ein externes USB-Gerät wie z.B. den Audio-Dongle Chromecast von Google mit Strom versorgen. Sie können auch den Chromecast-Audioausgang mit dem Miniklinken-Eingang des KATCH G2 verbinden.

9.2 Stereo-Miniklinken-Eingang (Anschluss 8)

Sie können kabelgebundene Audioquellen mit einem Stereo-Miniklinkenkabel (3,5 mm) an Ihren DALI KATCH G2 anschließen. Sobald ein Miniklinken-Kabel eingesteckt wird, schaltet der KATCH G2 automatisch auf den Miniklinken-Eingang um und stoppt die Bluetooth-Wiedergabe. Um die Bluetooth-Wiedergabe am KATCH G2 fortzusetzen, ziehen Sie das Miniklinken-Kabel wieder aus der Buchse Steckdose oder drücken Sie kurz die Bluetooth-Entkopplungstaste (Taste 1). Wenn ein Gerät an die Miniklinken-Buchse angeschlossen ist, fungiert die Bluetooth-Entkopplungstaste (Taste 1) des KATCH G2 als Umschalter zwischen Bluetooth und Miniklinken-Eingang.

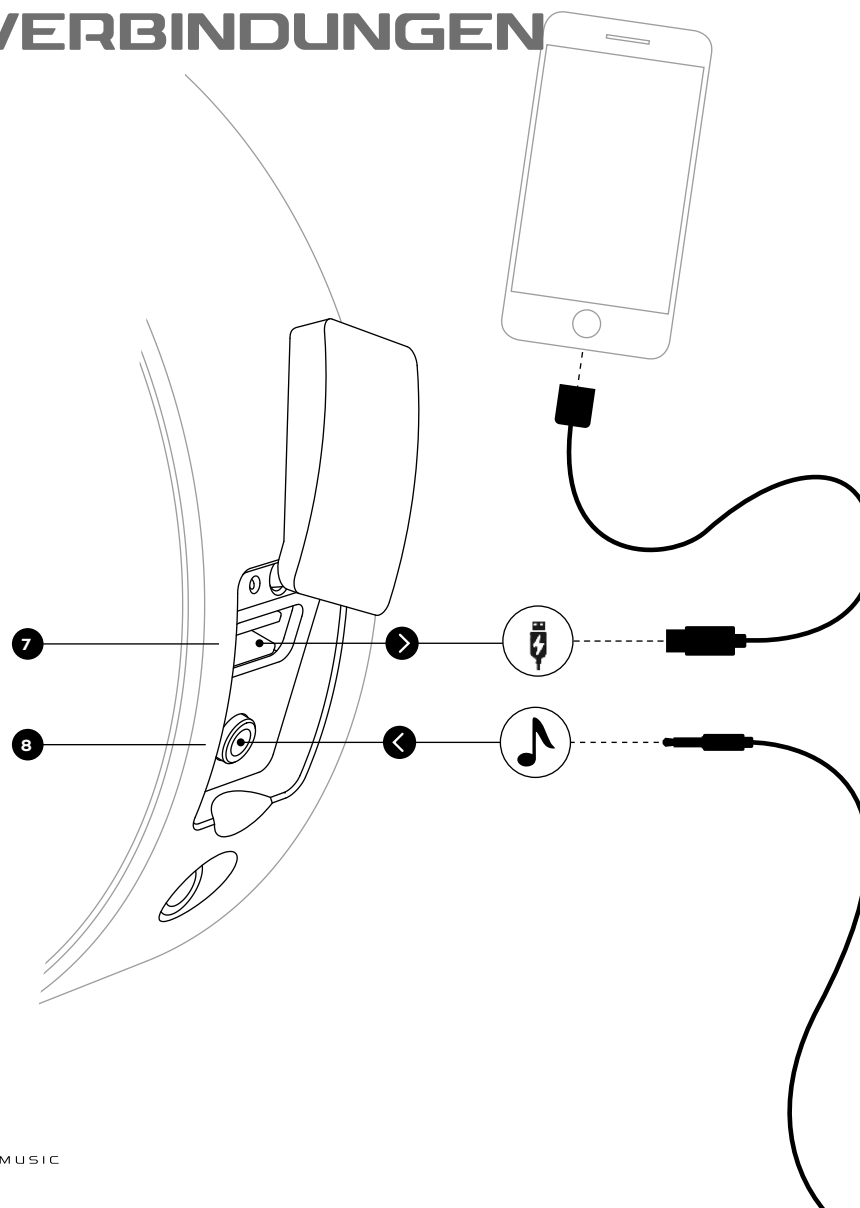

HINWEISE

Solange der Akku noch hinreichend geladen ist, kann Ihr KATCH G2 ein mobiles Gerät auch dann aufladen, wenn er nicht an das Stromnetz angeschlossen ist. Mit dieser „Powerbank“-Funktion ist der KATCH G2 Ihr Retter in der Not, wenn der Akku Ihres Mobiltelefons wieder einmal leer ist.

Die USB-Ladebuchse kann nicht zum Anschluss von Geräten für die Musikwiedergabe verwendet werden.

10. TRAGEGURT-AUSZUG

Der Ledergurt am DALI KATCH G2 kann ausgezogen werden, um ihn als Tragegriff zu verwenden. Sie können den Gurt in der ausgezogenen Position verriegeln, indem Sie mit dem Daumen die Gurtverriegelung an der Unterseite des KATCH G2 drücken und wieder freigeben. In umgekehrter Weise können Sie den Gurt wieder zurückschieben.

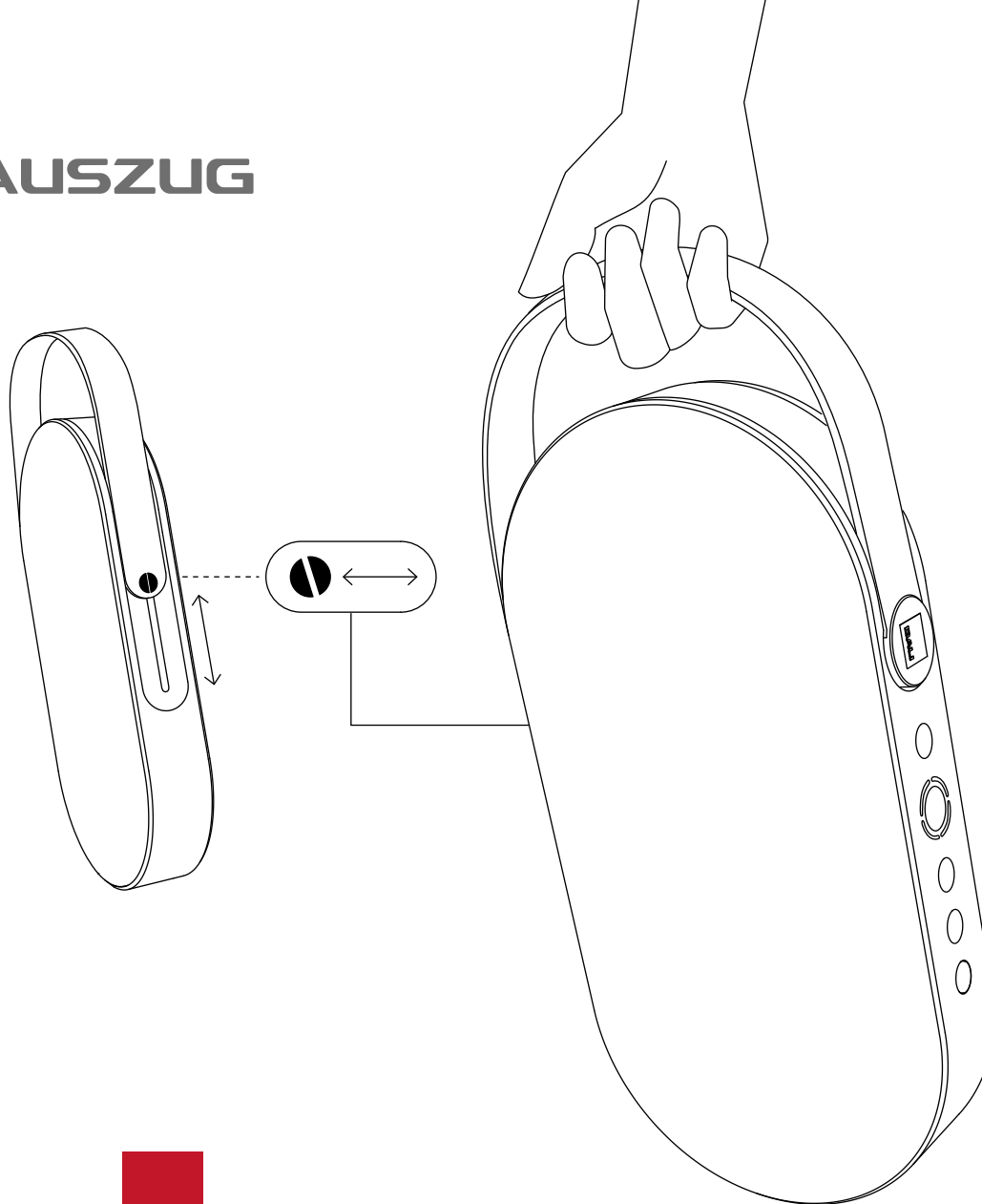

IN ADMIRATION OF MUSIC



11. ZURÜCKSETZEN AUF WERKSEINSTELLUNGEN UND FIRMWARE-AKTUALISIERUNG

11.1 Zurücksetzen auf Werkseinstellungen

So setzen Sie Ihren DALI KATCH G2 auf die werksseitigen Standardeinstellungen zurück:

1. Beenden Sie die Audiowiedergabe.
2. Schalten Sie den KATCH G2 aus (siehe Abschnitt 3.2).
3. Halten Sie die Klangmodus-Taste (Taste 6) gedrückt und drücken Sie die Ein-/Aus-Taste (Taste 2) so lange, bis die Anzeigeleuchten (3) nacheinander aufleuchten.
4. Warten Sie etwa 10 Sekunden lang.
5. Schalten Sie den KATCH G2 aus (siehe Abschnitt 3.2).
6. Das Gerät schaltet sich dann mit den werksseitigen Standardeinstellungen wieder ein.

11.2 Firmware-Aktualisierung

Kopieren Sie die Firmware-Datei in das Stammverzeichnis eines USB-Speichersticks. Die Datei muss „katch.hex“ heißen.

Schließen Sie den KATCH G2 an sein Netzladegerät an und stecken Sie den USB-Speicherstick in die USB-Ladebuchse (7) des KATCH G2. Führen Sie die Schritte 1 bis 4 des Abschnitts „Zurücksetzen auf Werkseinstellungen“ (siehe 11.1) aus.

Alle Anzeigeleuchten (3) leuchten auf, der Ton für die Firmware-Aktualisierung wird abgespielt, und der KATCH G2 schaltet sich selbsttätig aus. Nach dem Zurücksetzen wird die Firmware aktualisiert.

HINWEIS

Hier erhalten Sie neue Firmware für Ihren DALI KATCH G2, sobald diese verfügbar ist:

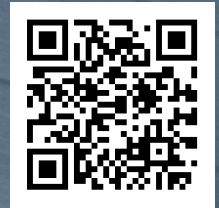

www.dali-katch.com

12. REINIGUNG

Sie können das Gehäuse Ihres DALI KATCH G2 mit einem weichen, trockenen Tuch reinigen. Wenn das Gehäuse besonders schmutzig ist, wischen Sie es mit einem weichen Tuch ab, das Sie vorher in einen Allzweckreiniger getaucht und gut ausgewrungen haben. Achten Sie darauf, dass der KATCH G2 nicht nass wird: Er enthält elektronische Komponenten, die durch Wasser beschädigt werden können.

Der Transportbeutel kann in einer vorsichtigen Handwäsche mit lauwarmem Wasser gereinigt werden. Es sollte nicht erforderlich sein, ein Reinigungsmittel zu verwenden.

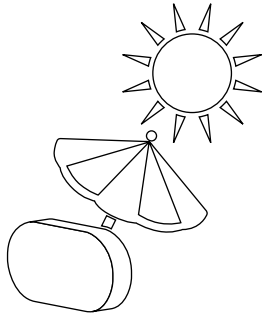

Die Oberflächen des DALI KATCH G2 können im Laufe der Zeit verblassen oder sich verfärben, wenn sie direktem Sonnenlicht ausgesetzt werden. Setzen Sie Ihren KATCH G2 nicht längere Zeit direktem Sonnenlicht aus.

13. ENTSORGUNG

Geben Sie dieses Produkt zur Entsorgung nicht in den allgemeinen Hausmüll. Es gibt ein separates Sammelsystem für eine Entsorgung gebrauchter elektronischer Produkte gemäß den gesetzlichen Bestimmungen, die eine ordnungsgemäße Nutzung, Rückgewinnung und Wiederverwertung vorschreiben.

Private Haushalte in den Mitgliedstaaten der Europäischen Union, der Schweiz, Liechtenstein und Norwegen können ihre gebrauchten elektronischen Produkte kostenlos an bestimmte Sammelstellen oder bei einem Einzelhändler zurückgeben (wenn dort ein vergleichbares Neugerät gekauft wird).

Wenn Sie in einem hier nicht aufgeführten Land leben, wenden Sie sich bitte an Ihre örtlichen Behörden, um sich über die korrekte Entsorgung zu informieren. Indem Sie so vorgehen, stellen Sie sicher, dass die Komponenten des entsorgten Produkt in der erforderlichen Weise verarbeitet, rückgewonnen und dem Recycling zugeführt werden können. So werden auch Umweltschäden und negative Auswirkungen auf die menschliche Gesundheit vermieden.

14. TECHNISCHE DATEN

DALI KATCH G2	
Frequenzgang ± 3 dB [Hz]	49 bis 23.000
Maximaler Schalldruck [dB]	95
Übergangsfrequenz [Hz]	2300
Hochtöner	2 x 21 mm Gewebekalotte
Tieftöner	2 x 3,5-Zoll-Aluminiumkegel mit Gewebekappe
Passiver Tieftöner	2 x 73 x 52 mm Stahlmembran
Gehäusetyp	Geschlossene Box mit zwei Passivradiatoren
Ausgangsleistung [Watt]	2 x 25
Eingangsanschlüsse	3,5 mm Stereo (Miniklinke)
Kabellose Eingänge	Bluetooth™ 5.0. aptX, aptX HD, AAC
Ausgangsanschlüsse	USB-Ladebuchse (5V / 1A)
Verstärkertyp	Class-D volldigital
Akkutyp	Lithium-Ionen 3300 mAh
Wiedergabezeit per Akku	Bis zu 30 Stunden
Ladezeit des Akkus	Bis zu 2 Stunden

DALI KATCH G2	
Empfohlene Platzierung	Regal Tisch An Tragegurt
Funktionen	Dual-Sound-Modus (Transparent / Warm) Stereopaar-Modus Ein-/Aus-Schalter Quellenauswahl Standby (Auto Power) aus Lautstärkeregelung NFC-Pairing
Stromverbrauch im Standby [W]	< 0,3 (Netzadapter)
Abmessungen (H x B x T) [mm]	138 x 268,5 x 47
Gewicht [kg/lb]	1.1
Im Lieferumfang enthaltenes Zubehör	Universalnetzteil (Kabellänge 1,75 m) Kurzanleitung Netzladegerät-Stecker Transportbeutel
Ausführungen	Iron Black Caramel White Chilly Blue

